

## 規格表

項目	型式	MFR-200	MFR-300	MFR-400	MFR-450	MFR-500
使用流體		空氣				
連接口徑	RC	1/8, 1/4	1/4, 3/8	1/4, 3/8, 1/2	1/2, 3/4	3/4, 1
過濾精度	μm	0.3				
使用壓力範圍	Kgf/cm <sup>2</sup> (Kpa)	0.5 ~ 8.5 (50 ~ 850)				
最大使用壓力	Kgf/cm <sup>2</sup> (Kpa)	9.5 (950)				
使用溫度	°C	5 ~ 60				
過濾杯容量	cc	15	30	60	100	100
重量	kg	0.21	0.34	0.45	0.95	1.15
材質	本體 杯子	鋁合金壓鑄品 耐拉張力工程塑膠				

記號：

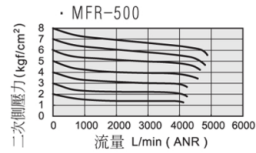
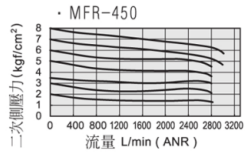
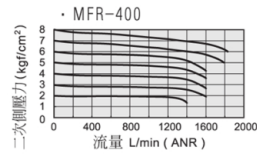
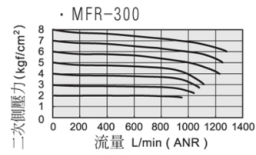
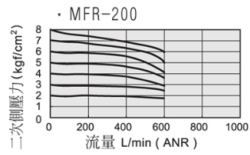

## 流量特性曲線圖

**Wa. 注意**

· 過濾器流量大小, 將因為“濾心”的使用時間與雜質阻塞而減少; 必須定期檢查並予更換, 維持流量值使用

## · 壓力特性曲線圖

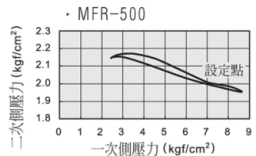
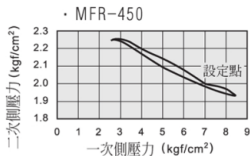
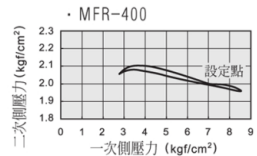
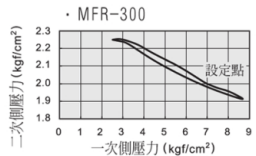
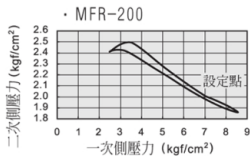

## 內部結構圖

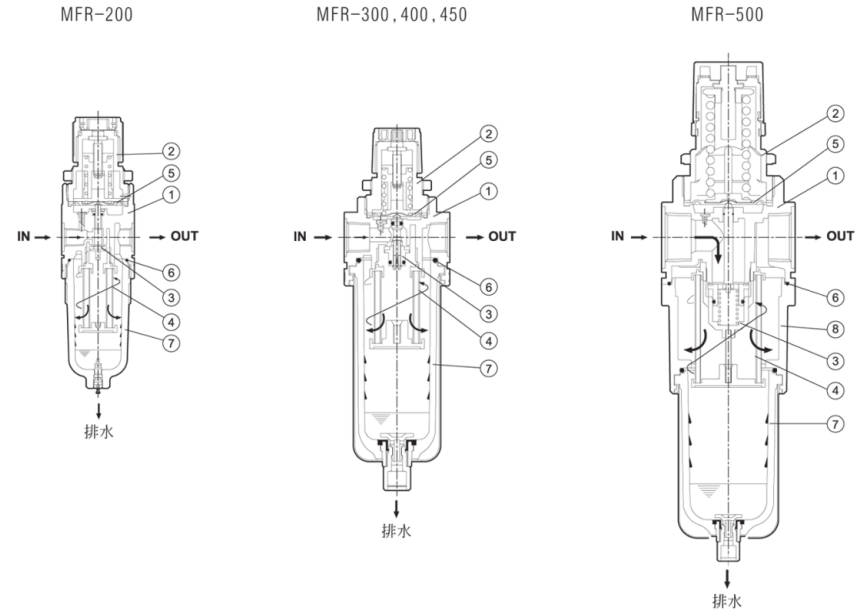

No.	名稱	材質	備註	No.	名稱	材質	備註
01	本體	鋁合金	構成零件	05	膜片組件	POM(MFR-100) 不銹鋼+NBR(其它)	空氣過濾器 交換零件
02	調壓器座	聚醯樹脂(其它) 鋁合金(MFR-500)	空氣過濾器 交換零件	06	O型環	NBR	
03	閥組件	銅+NBR		07	外殼組件	PC(MFR-100·MFR-200) PC+SS41(其它)	
04	濾心	EA30		08	下蓋	鋁合金	構成零件

**Wa. 注意**

· MFR-300~MFR-500的外殼組件為附保護蓋裝置, 材質為SS41

## 洩水閥型式與功能說明

MFR200系列 -H	MFR300, MFR400, MFR450, MFR500系列 -H	-H-F1
手動排水(標準型)	手動排水(標準型)	手動排水, 附接頭(選配件)
推上按鈕時閥門洩水; 放開時, 閥門自動關閉	當旋轉接頭轉子(左轉) 打開時洩水, 右轉時則關閉	當旋轉接頭轉子(左轉) 打開時洩水, 右轉時則關閉